

BOOMT

EXPLORE

edition

MMI
SYSTEM



OBSAH

OBSAH DISPLEJE PŘÍSTROJOVÉ DESKY	3
FUNKCE TLAČÍTEK	4
TLAČÍTKO FN.....	5
NASTAVENÍ ZOBRAZENÍ ROZBALOVACÍCH NABÍDEK A INFORMACÍ O VOZIDLE.....	6
RYCHLÉ NASTAVENÍ	6
KONEKTIVITA A PŘIPOJENÍ ZAŘÍZENÍ	7
1) PŘIPOJENÍ MOBILNÍHO TELEFONU	7
2) PŘIPOJENÍ HELMY A HEADSETU	8
3) PŘIPOJENÍ WI-FI	9
4) APPLE CARPLAY	10
ZRCADLENÍ OBRAZOVKY TELEFONU NA DISPLEJI MOTOCYKLU.....	11
MAPY A NAVIGACE	12
NAVIGACE ONLINE.....	12
NAVIGACE OFFLINE.....	13
BLUETOOTH.....	14
INTERKOM.....	15
HLASOVÉ OVLÁDÁNÍ.....	16
MULTIMÉDIA	17
UŽIVATELSKÝ ÚČET CFMOTO	17
AUKTUALIZACE SYSTÉMU OTA.....	18

OBSAH DISPLEJE PŘÍSTROJOVÉ DESKY



A) Režim celé obrazovky
(nedotýkový)



B) Režim rozdělené obrazovky
(částečně dotýkový)

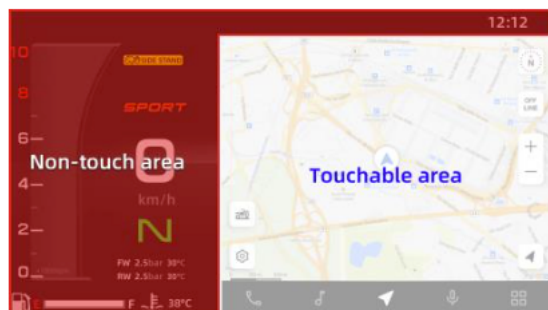

C) 800MT režim rozdělené obrazovky,
dotyková oblast

Tlačítka rozhraní:

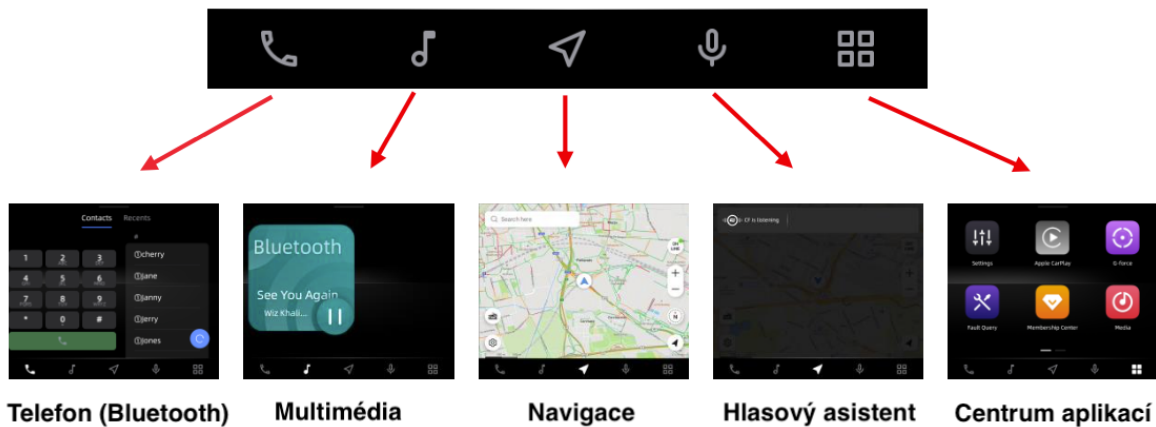

FUNKCE TLAČÍTEK

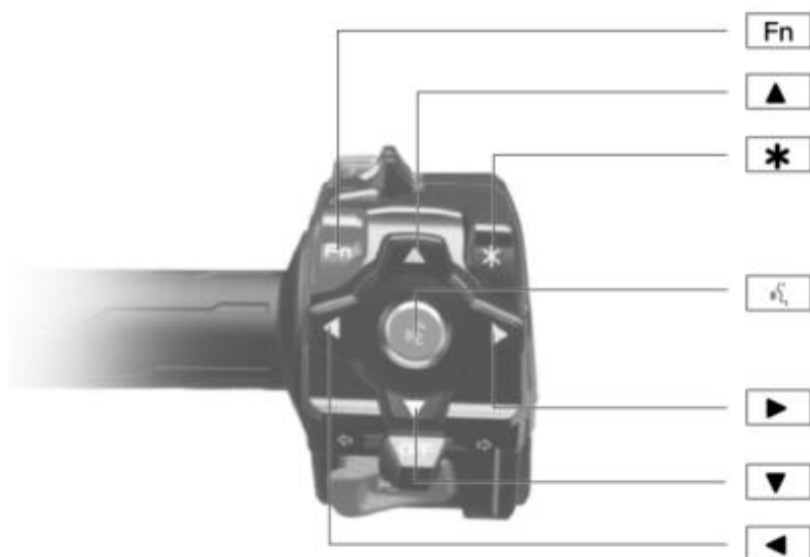

KRÁTKÝ STISK



Pauza/pokračování, zahájení/ukončení hovoru

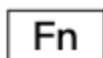

Aktivace nabídky FN (Functions)



Hlasitost nahoru



Hlasitost dolů



Další skladba / přijmutí hovoru / intercom/ přepnutí FN menu



Předchozí skladby / ukončení hovoru / intercom/ přepnutí FN menu



Aktivace hlasového asistenta

DLOUHÝ STISK

Vstup / ukončení režimu celé obrazovky

Vstup / ukončení režimu rozdělené obrazovky

Zvyšování hlasitosti

Snižování hlasitosti

Aktivace Siri pokud je připojeno přes Apple CarPlay

TLAČÍTKO FN

Funkce tlačítka:

- Volba jízdního režimu
- Nastavení jasu obrazovky
- Vyhřívání rukojeti
- Nastavení vyhřívání sedadel
- Nastavení hlasitosti navigační mapy
- Dotykový přepínač obrazovky

Pro změnu stiskněte LEVÉ tlačítko nebo PRAVÉ pro přepnutí mezi nabídkami

POZNÁMKA

U nabídek FN tlačítka lze vybrat, které nabídky se mají zobrazit, pracujte s nimi v nastavení Fn.

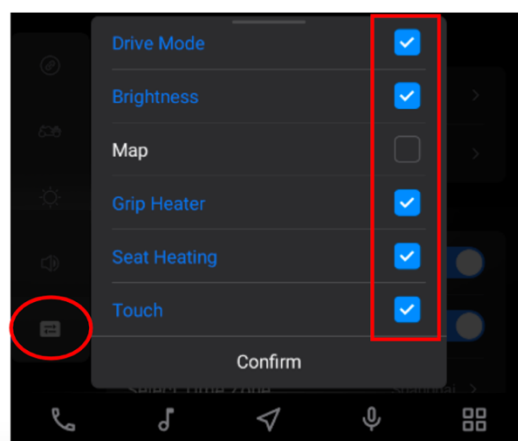

Pokud je motocykl v jízdním režimu OFFROAD PLUS
ALLTERRAIN
ALLTERRAIN PLUS

Tlačítko FN zobrazuje pouze aktuální zvolený jízdní režim, který nelze tlačítkem změnit.

Pro změnu jízdního režimu je nutné motocykl zastavit a zaparkovat a poté přepnout požadovaný jízdní režim v rozbalovacím menu nabídky nebo v nabídce nastavení vozidla.



NASTAVENÍ ZOBRAZENÍ ROZBALOVACÍCH NABÍDEK A INFORMACÍ O VOZIDLE

Aktivujte rozhraní "Rozbalovací stránky":

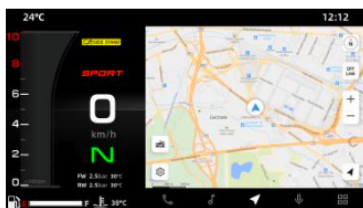

Na jakékoliv rozdělené obrazovce (např. Navigační obrazovka)

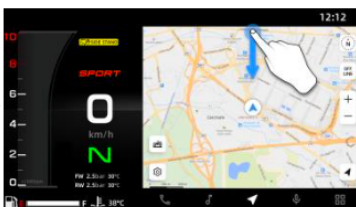

Sjďte dotykem o horního kraje displeje dolů abyste aktivovali nastavení rozbalovací nabídky

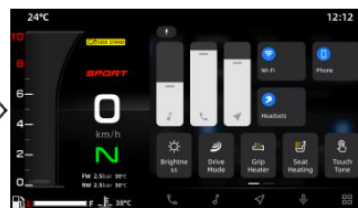

Rozhraní rychlého nastavení rozbalovací stránky

Zaškrtněte "Rozbalovací stránka - Informace o vozidle / Rychlé nastavení":



V menu "Rychlé nastavení" přejeďte doleva pro zobrazení "Informací o vozidle"



V menu "Informace o vozidle" přejeďte doprava pro zobrazení "Rychlého nastavení"

Přejetím doprava zobrazíte Rychlé nastavení

Přejetím doleva zobrazíte Informace o vozidle

Klíknutím na tlačítko  vynulujete aktuální ujetou vzdálenost TRIP

RYCHLÉ NASTAVENÍ

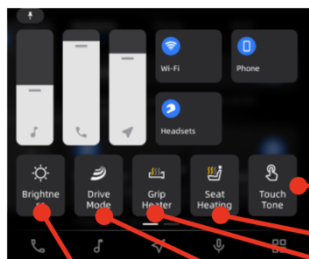

- Pro změnu hlasitosti médií, telefonu a navigace použijte posuvníky.
- Kliknutím na tlačítko "Wi-Fi", "Telefon", "Headset" vstupte do příslušné nabídky

Pro zapnutí/vypnutí tónu obrazovky klikněte na "Touch Tone"

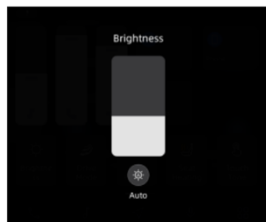

Klikněte pro nastavení jasu displeje

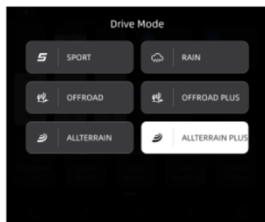

Klikněte pro výběr jízdního režimu

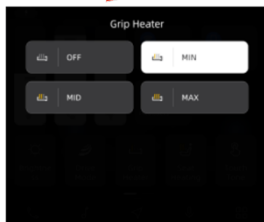

Klikněte pro ovládání výhřevu rukojetí

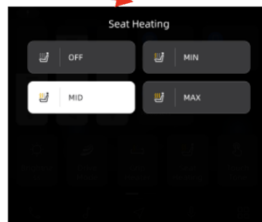



Klikněte pro ovládání výhřevu sedadla

KONEKTIVITA A PŘIPOJENÍ ZAŘÍZENÍ

Připojení všech zařízení probíhá skrze konektivitu Bluetooth.

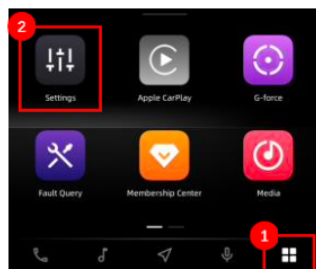
1) PŘIPOJENÍ MOBILNÍHO TELEFONU



- 1) Klikněte na centrum aplikací ,
- 2) klikněte na „Nastavení“

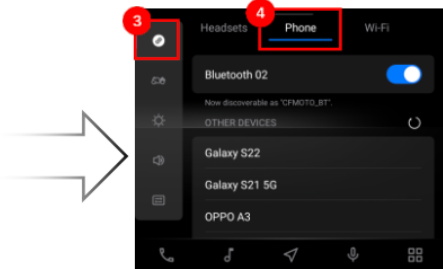

- 3) Vyberte  v levé navigační liště
- 4) Vyberte „Telefon“ a zapněte tlačítko Bluetooth

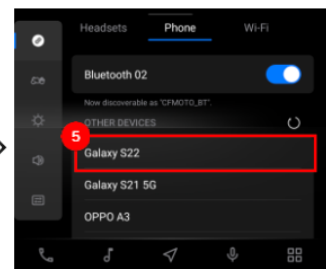

- 5) V seznamu „Ostatní zařízení“ najdete zařízení které chcete připojit



MMI Displej

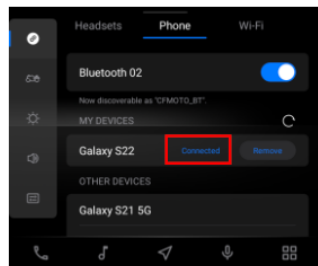

- 7) Po připojení se zobrazí status „Connected“ připojeného zařízení. Stav zařízení je vidět v seznamu zařízení

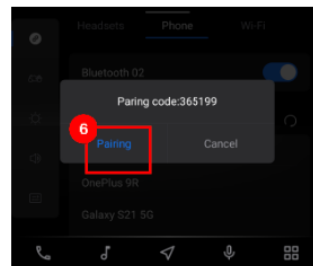

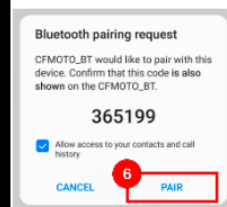

- 6) Potvrzovací okno se zobrazí jak na displeji MMI tak i na telefonu. Párování potvrďte na obou displejích.

Displej telefonu

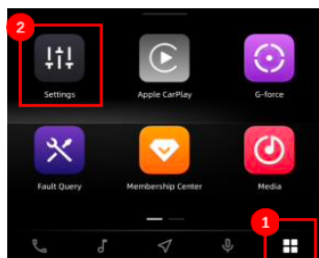

2) PŘIPOJENÍ HELMY A HEADSETU



- 1) Klikněte na centrum aplikací 
- 2) klikněte na „Nastavení“

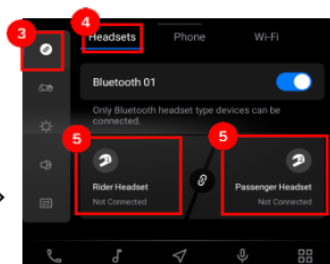

- 3) Vyberte  v levé navigační liště
- 4) Vyberte „Headset“ a zapněte tlačítko Bluetooth
- 5) Klikněte na „Rider Headset“ nebo „Passanger Headset“

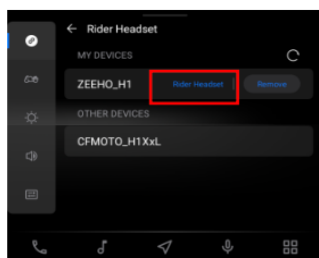

- 7) Po připojení se zobrazí „Rider headset“

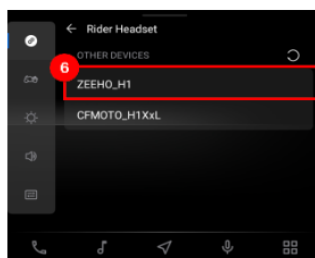

- 6) V rozhraní „Rider Headset (headset řidiče)“ připojte požadované zařízení.

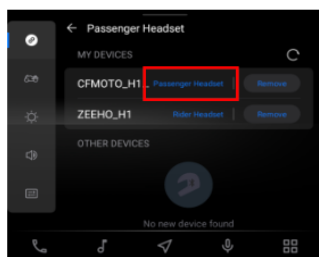

- 9) Po připojení se zobrazí „Passanger headset“

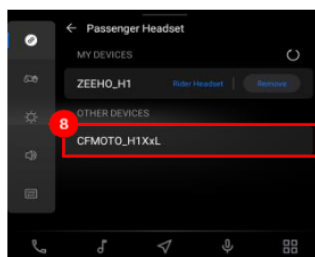

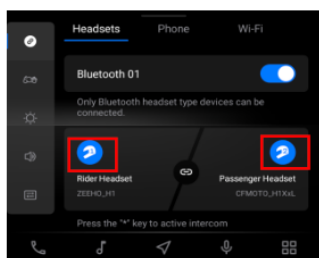

- 8) V rozhraní „Passanger Headset (headset spolujezdce)“ připojte požadované zařízení.



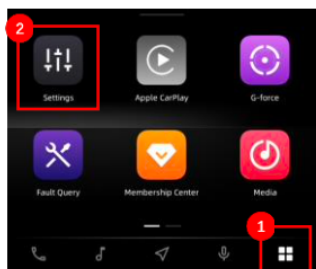

Po dokončení párování headsetů, se zobrazí status „Connected“ připojeného zařízení. Stav zařízení je vidět v seznamu zařízení

3) PŘIPOJENÍ WI-FI

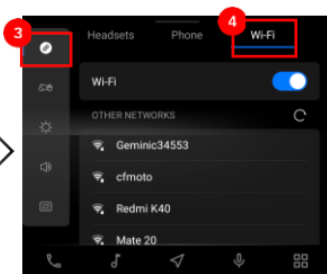

- 1) Klikněte na centrum aplikací ,
- 2) klikněte na „Nastavení“



- 3) Vyberte  v levé navigační liště
- 4) Vyberte „Wi-Fi“ a zapněte tlačítko WiFi

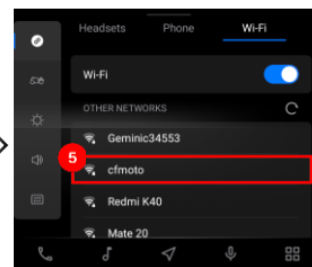

- 5) V seznamu „Ostatní sítě“ najděte síť ke které se chcete připojit.

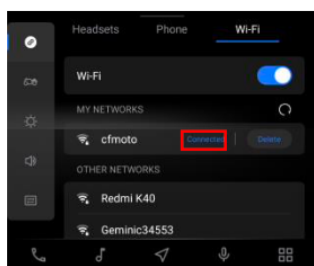

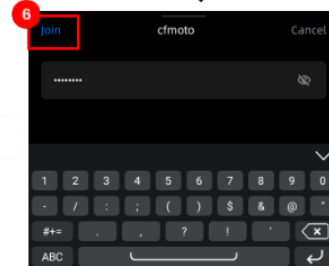

- 7) Po úspěšném připojení k Wi-Fi síti se zobrazí status „Connected“



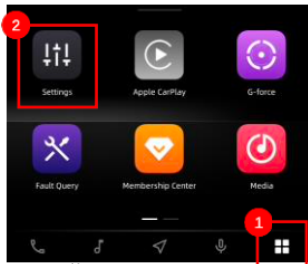

- 6) Pokud je síť chráněna heslem, zadejte heslo a klikněte na „Join – Připojit“

4) APPLE CARPLAY

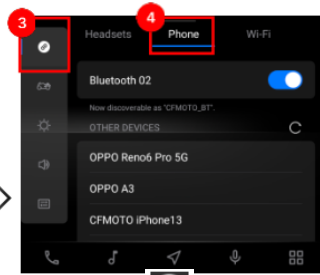

- 1) Klikněte na centrum aplikací ,
- 2) klikněte na „Nastavení“



- 3) Vyberte  v levé navigační liště
- 4) Vyberte „Telefon“ a zapněte tlačítko Bluetooth

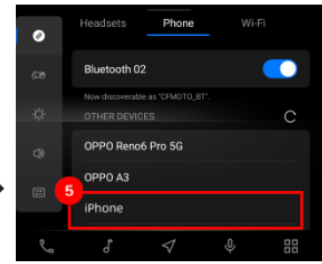

- 5) V seznamu „Ostatní zařízení“ najdete zařízení které chcete připojit

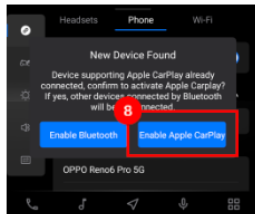

- 8) Potvrďte „Enable Apple CarPlay“ na displeji vozidla pro dokončení párování

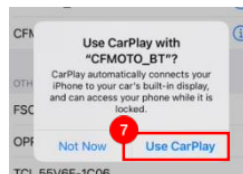

- 7) Poté klikněte na možnost „Use CarPlay – používat CarPlay“

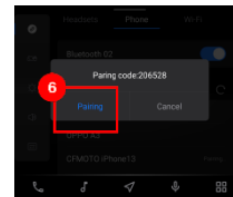

- 6) Potvrzovací okno se zobrazí jak na displeji MMI tak i na telefonu. Párování potvrďte na obou displejích.



MMI Displej

Displej telefonu

Obrazovky Apple CarPlay:

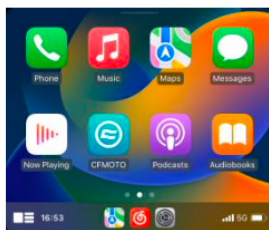

Domovská obrazovka

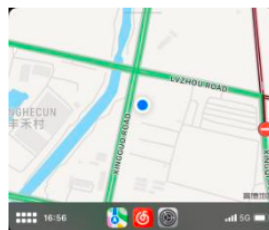

Navigace

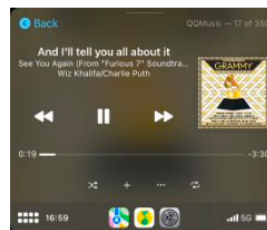

Hudba

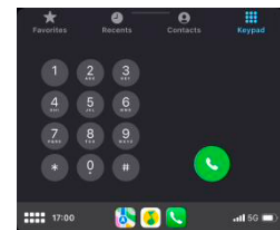

Telefon

ZRCADLENÍ OBRAZOVKY TELEFONU NA DISPLEJI MOTOCYKLU

MMI displej umožňuje zrcadlení obrazovky mobilního telefonu:



1) Otevřete aplikaci „CARBITLINK“ (aplikace je k dispozici ke stažení v GooglePlay and AppStore)

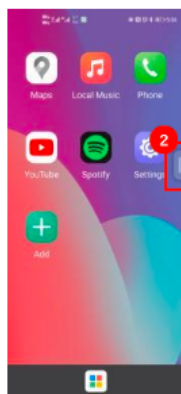

2) Najděte a klikněte na tlačítko v pravém kraji obrazovky

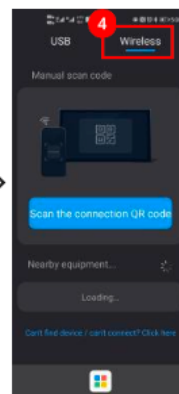
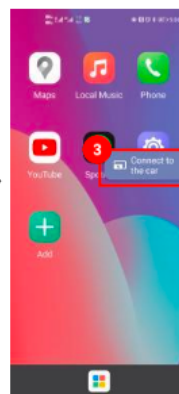

3) Vyberte možnost „Scan the connection QR code“



5) Mobilním telefonem naskenujte QR kód, který se zobrazí na MMI displeji a dokončete nastavení zrcadlení obrazovky

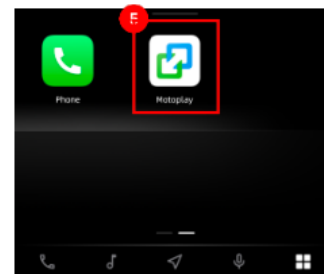

4) Najděte aplikaci „MOTOPLAY“ v seznamu aplikací

Zobrazení zrcadlení displeje



Domovská obrazovka

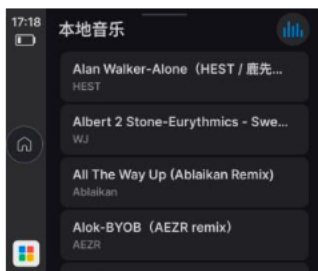

Hudba

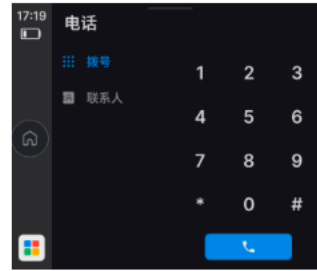

Telefon

MAPY A NAVIGACE

Po spuštění navigace jsou k dispozici tradičně 2 možnosti vyhledávání adresy:

NAVIGACE ONLINE

A) Textové vyhledávání

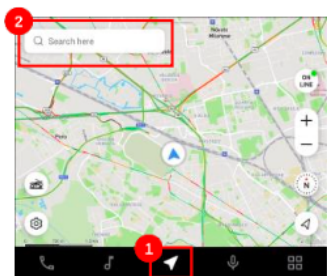

- 1) Klikněte na ikonu
- 2) klikněte do vyhledávacího řádku pro zadání adresy



- 3) Klikněte na hledat

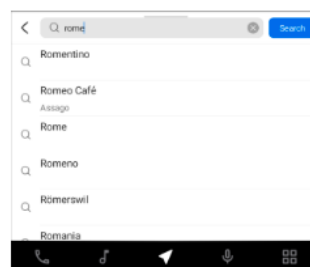

- 4) Prohledejte výsledky hledání

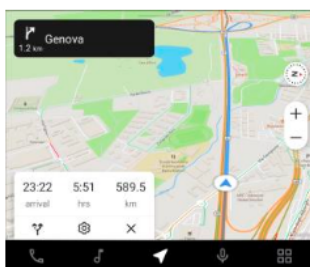

- 6) Začněte s navigací

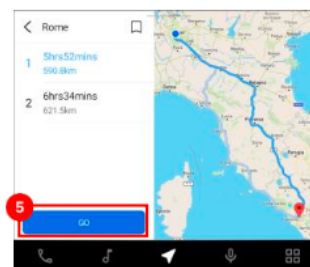

- 5) klikněte na tlačítko „GO“ pro výpočet trasy

B) Diktování a hlasové vyhledávání

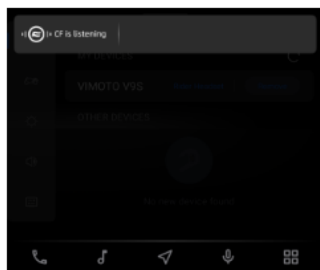

K dispozici jsou 3 možnosti využití hlasového vyhledávání:

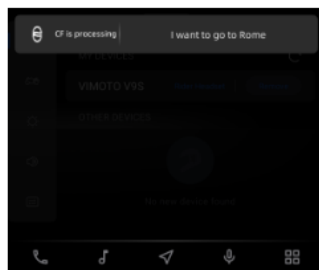

Vyslovte požadovanou adresu

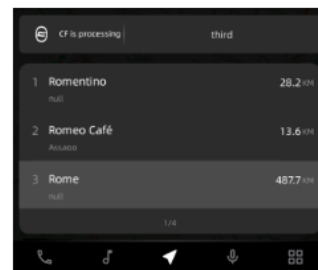

Hlasem potvrďte požadovanou adresu

1) Stiskněte tlačítko hlasového asistenta 

2) Klikněte na ikonu  v navigační liště

3) Připojte CFMOTO Headset a vyslovte příkaz „Hi CFMOTO“ pro aktivaci.

Pro správné rozeznání hlasu se ujistěte, že je zařízení připojené k internetu (hotspot mobilního telefonu)

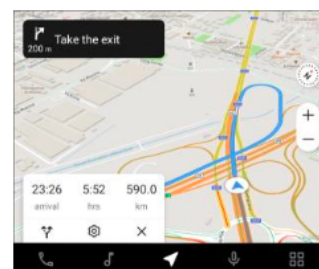

Po výpočtu trasy můžete jet

NAVIGACE OFFLINE

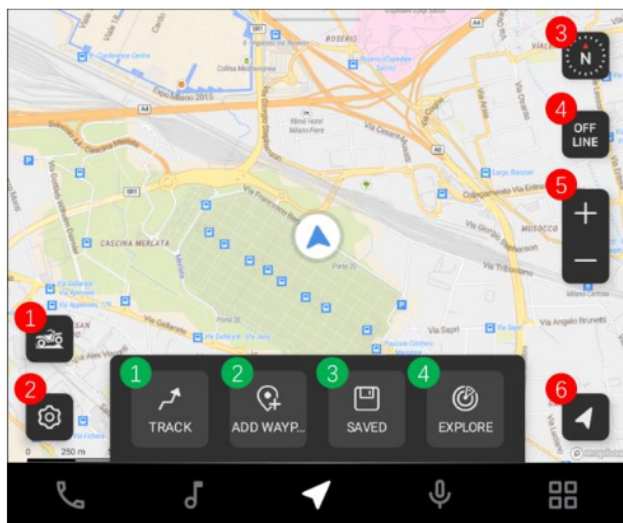

1	Funkce off-road map
2	Nastavení mapy
3	Kompas
4	Přepínání mezi OFFLINE a ONLINE režimem
5	Zoom (Přiblížení/oddálení)
6	Centrování
1	Off-road funkce 1: Záznam trasy
2	Off-road funkce 2: Přidat bod na mapě
3	Off-road funkce 3: Uložená místa a trasy
4	Off-road funkce 4: Sdílení trasy

BLUETOOTH

Funkci Bluetooth telefonu lze použít pouze tehdy, když je současně připojen telefon Bluetooth a headset. Stav úspěšného připojení je zobrazen vpravo.

Bluetooth
Mobilního telefonu

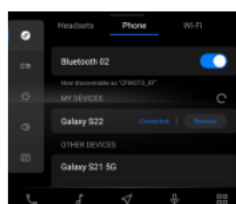

Headset

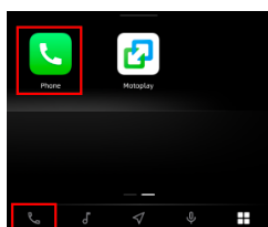
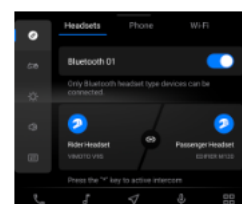

Klikněte na ikonu
v seznamu aplikací

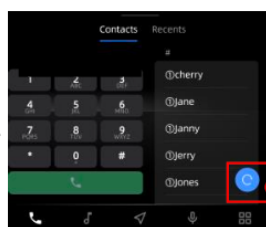

Rozhraní Bluetooth:
Levá strana je "Klávesnice" a pravá
strana jsou "Kontakty".
Klepnutím na tlačítko obnovy se
synchronně aktualizují "Kontakty".

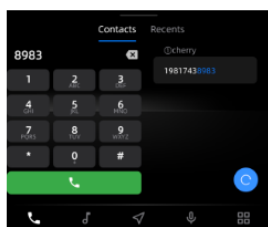

Použijte obecné
vyhledávání

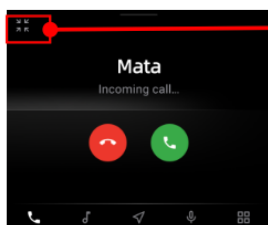

Klikněte na ikonu v levém horním
rohu pro zobrazení plovoucího okna

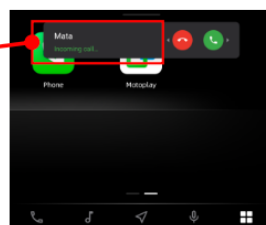

Klepnutím na oblast mimo "přijmout" a
"odmítnout" v plovoucím okně přejděte
na stránku volání přes celou obrazovku.

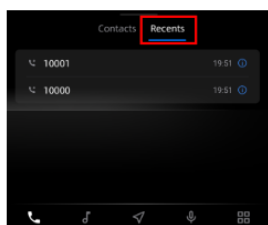

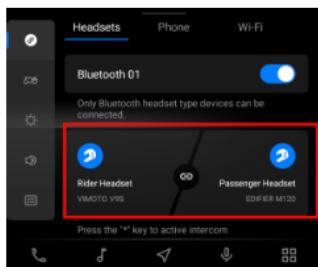

Klikněte na záložku „Nedávné
volání“ pro zobrazení seznamu
příchozích a odchozích hovorů.

INTERKOM

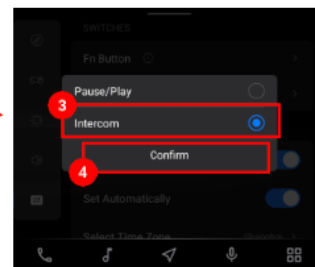
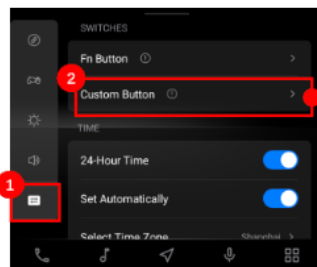

Ujistěte se že Headset řidiče i spolujezdce jsou připojeni ve stejný čas



- 1) Vyberte  v navigační liště
- 2) Klikněte na „Přizpůsobit tlačítko“
- 3) Vyberte „Interkom“
- 4) Klikněte „Potvrdit“

Interkom je úspěšně připojen (zazní zvukový signál)



Interkom je úspěšně připojen (probíhající hovor)

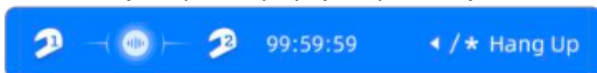

Ukončení hovoru

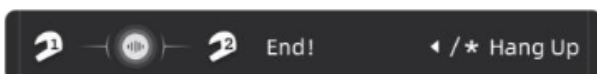

Chyba připojení interkomu



Jeden z headsetů není připojen

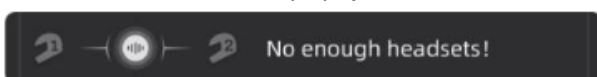



Stiskněte “*” pro spuštění interkomu.
Po započnutí spojení můžete stisknout levé tlačítko “*” nebo pro ukončení spojení.

HLASOVÉ OVLÁDÁNÍ

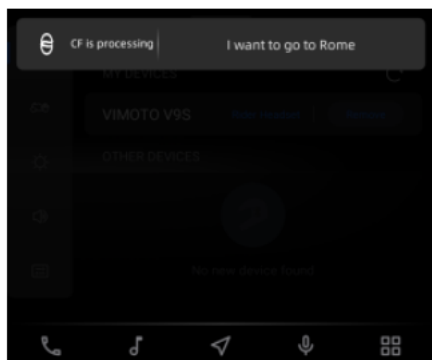
K dispozici jsou 3 možnosti aktivování hlasového ovládání:



- 1) Stiskněte tlačítko hlasového asistenta 
- 2) Klikněte na ikonu  v navigační liště
- 3) Připojte CFMOTO Headset a vyslovte příkaz „Hi CFMOTO“ pro aktivaci.

Pro správné rozeznání hlasu se ujistěte, že je zařízení připojené k internetu (hotspot mobilního telefonu)

Pro jednoduché ovládání hlasem ůžete použít : "Play Music (Přehrát hudbu)", "Call Anna (Zavolat Anně)", "I want to go to supermarket (Chci jet do obchodu)" atd. Pro ovládání hlasového asistenta tak, aby dokončil požadovanou operaci, použijte následující seznam hlasových příkazů:

Media	System control
Play music	volume up
Pause music	increase volume, raise volume
Stop music	volume down
Previous	decrease volume, reduce volume
Next, Next Song Next Track	lower volume
Turn off music	mute
Shuffle Play	unmute
Single Loop	increase screen brightness
Loop All	decrease screen brightness
Phone	increase screen brightness to max
Call Lisa	decrease screen brightness to min
Make a call to Lisa	Open/Close
Contact Lisa	ActivateCarbit Link
Map	Open settings open settings application
I want to go to market street	open apple carplay open carplay
Navigate to market street	open APP centre
zoom out	open membership
zoom in	open vehicle information display vehicle information show vehicle information
	open intercom activate intercom

POZNÁMKA

Ovládání hlasem vyžaduje znalost anglického jazyka.

Hlasová ovládání používejte pouze za bezpečných podmínek

MULTIMÉDIA

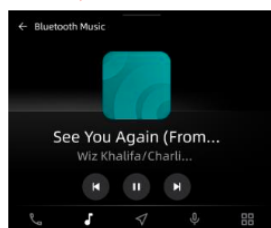
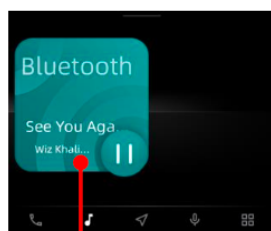

Pro přehrávání hudby je nutné nejprve připojit zařízení skrze Bluetooth.

UŽIVATELSKÝ ÚČET CFMOTO

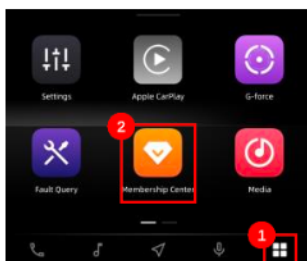

1) Klikněte na centrum aplikací ,
2) klikněte na „MEMBERSHIP CENTER“

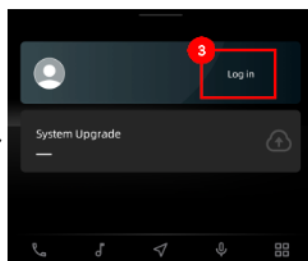

3) Klikněte na „Log in“

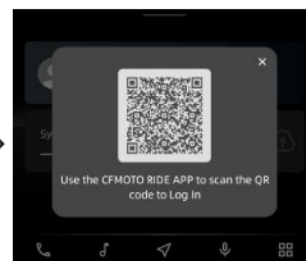

4) Použijte aplikace CFMOTO RIDE a naskenujte zobrazený QR kód

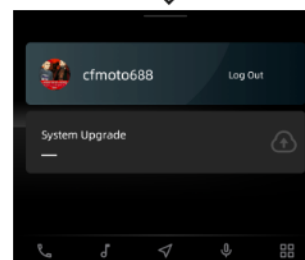

4) Úspěšné přihlášení

AUKTUALIZACE SYSTÉMU OTA

Aktualizace systému OTA (Over-The-Air) se provádí standardně stažením nové verze software.

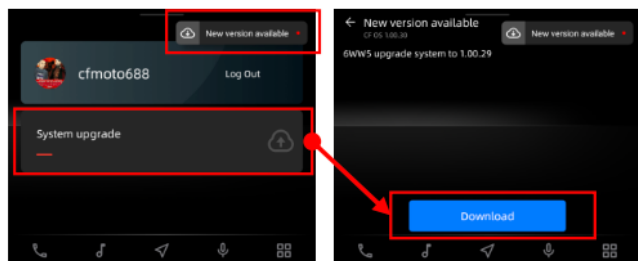

A) Aktualizaci lze provést dvěma způsoby:

- 1) Klikněte na záložku „Systém upgrade“ a poté na „Download“ na systémové záložce
- 2) Lze také kliknout na vyskakovací okno „New version available“ v pravém horním rohu.

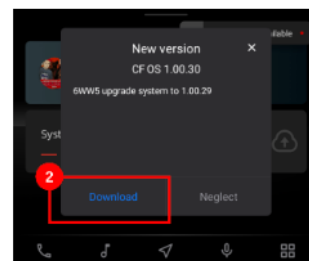

B) Klikněte na „Download“

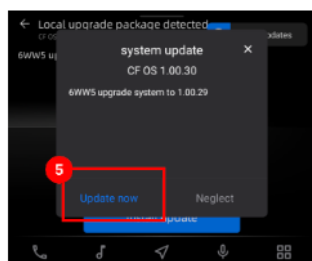

E) klikněte na „Update now“

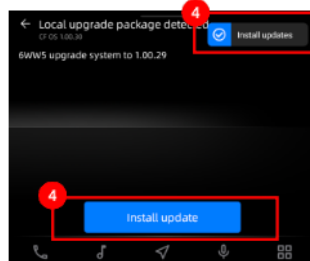

D) Stahování dokončeno, klikněte na „Install update“ nebo na vyskakovací okno vpravo nahoře

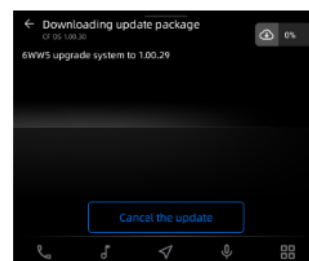

C) Stahování nové verze může trvat až 20 minut

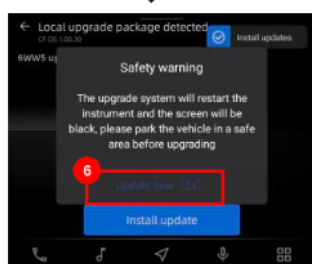

F) Po odpočtu klikněte na „Update now“

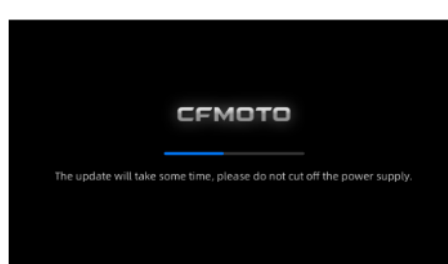

G) Prosím čekejte než proběhne aktualizace systému (cca 15 min)

POZNÁMKA

Před aktualizací a během ní zajistěte dostatečné napájení a napětí vozidla.